

ตารางแสดงวงเงินงบประมาณที่ได้รับจัดสรรและรายละเอียดค่าใช้จ่าย
การจัดซื้อจัดจ้างที่มีใช้งานก่อสร้าง

๑. ชื่อโครงการ จัดจ้างเคาท์เตอร์ประชาสัมพันธ์ จำนวน ๑ ชุด
๒. หน่วยงานเจ้าของโครงการ สำนักปลัดเทศบาล เทศบาลเมืองเขลางค์นคร
๓. วงเงินงบประมาณที่ได้จัดสรร ๑๖๐,๐๐๐.- บาท
๔. ราคาากลางคำนวณ ณ วันที่ ๙ กรกฎาคม ๒๕๖๒ เป็นเงิน ๑๒๑,๐๐๐.- บาท
๕. แหล่งที่มาราคาากลาง (ราคาอ้างอิง)
 - ๕.๑ บัญชีประมาณการราคา วันที่ ๙ กรกฎาคม ๒๕๖๒
๖. รายชื่อเจ้าหน้าที่ผู้กำหนดราคาากลาง (ราคาอ้างอิง)
 - ๖.๑ นายถาวร อินทียศ ผู้อำนวยการกองช่าง
 - ๖.๒ นางสาวเดือน เกตุแก้ว หัวหน้าฝ่ายบริการฯ
 - ๖.๓ นายพงศ์นรินทร์ เป็งอินตา วิศวกรโยธาชำนาญการ
 - ๖.๔ นายสิทธิศาสตร์ ตาเมืองมูล วิศวกรโยธาชำนาญการ
 - ๖.๕ นางสาวกรรณิการ์ แก้วร่วมวงศ์ นักวิชาการประชาสัมพันธ์

บัญชีประมาณการราคากลางค่าก่อสร้าง

ปร.4

ชุดเค้ทเตอร์ประชาสัมพันธ์

รายละเอียดตามแบบแปลนเทศบาลเมืองเขลางค์นคร แบบเลขที่ พิเศษ /2562

สถานที่ก่อสร้าง สำนักงานเทศบาลเมืองเขลางค์นคร ตำบลชมพู อำเภอเมืองลำปาง จังหวัดลำปาง

ณ วันที่ 9 กรกฎาคม 2562

ลำดับ	รายการ	จำนวน	หน่วย	ค่าวัสดุ(บาท)		ค่าแรง (บาท)		รวมราคา ค่าวัสดุและค่าแรง
				@	รวม	@	รวม	
1	เคาน์เตอร์ประชาสัมพันธ์ ทรงโค้งระดับ 2 ชั้น พร้อมประตูบานสวิง เข้า - ออก พร้อมตัวล็อก สูง 1 เมตร ยาว 6 เมตร	1.00	ชุด	48,000.00	48,000.00	-	-	48,000.00
2	ตู้เก็บเอกสารติดผนัง พร้อมโต๊ะคอมพิวเตอร์ จำนวน 2 ด้านของผนัง สูง 80 เซนติเมตร ยาว 4.8 เมตร	1.00	ชุด	57,600.00	57,600.00	-	-	57,600.00
3	ชั้นวางเอนกประสงค์ สูง 1.80 เมตร กว้าง 1 เมตร	1.00	ชุด	12,000.00	12,000.00	-	-	12,000.00
4	โลโก้เทศบาลเมืองเขลางค์นคร เส้นผ่านศูนย์กลาง 0.50 เมตร พร้อมติดตั้ง	1.00	ชุด	1,200.00	1,200.00	-	-	1,200.00
5	ป้ายอักษรพลาสติก	1.00	ชุด	2,200.00	2,200.00	-	-	2,200.00
รวมค่างานโครงสร้าง		(หนึ่งแสนสองหมื่นหนึ่งพันบาทถ้วน)						121,000.00

คณะกรรมการกำหนดราคากลาง ตามคำสั่งเทศบาลเมืองเขลางค์นคร เลขที่ 1856/2562 ลงวันที่ 25 มิถุนายน 2562

ลงชื่อ (นางสาวกรรณิการ์ แก้วร่วมวงศ์)
นักวิชาการประชาสัมพันธ์/กรรมการ

ลงชื่อ (นายสิทธิศาสตร์ ตาเมืองมูล)
วิศวกรโยธาชำนาญการ/กรรมการ

ลงชื่อ (นายพงศ์รินทร์ เป็งอินตา)
วิศวกรโยธาชำนาญการ/กรรมการ

ลงชื่อ (นางสาวเดือน เกตุแก้ว)
หัวหน้าฝ่ายบริการฯ/กรรมการ

ลงชื่อ (นายถาวร อินทยศ)
ผู้อำนวยการกองช่าง/ประธานกรรมการ



เทศบาลเมืองเขลางค์นคร

โครงการ

เก้าอี้ต่อรับประทานอาหาร

สำรวจและเขียนแบบ *กฤษ*

วิศวกรโยธา *กฤษ*

พนักงานรับเงิน *กฤษ*

ผู้อำนวยการกองช่าง *กฤษ*

ปลัดเทศบาล *กฤษ*

เห็นชอบ

อนุมัติ

อนุมัติ

ผู้แก้ไข	
รายการแก้ไข	
ครั้งที่	จำนวนแผ่น
2	5
แบบอยู่ที่	อินทขี / 2562

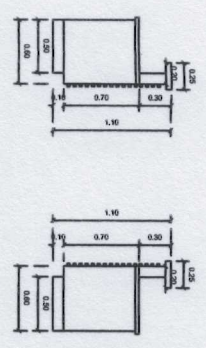

เก้าอี้ต่อรับประทานอาหาร
S.M.M. 1:10

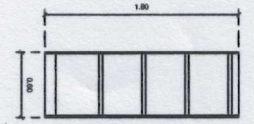
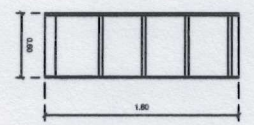
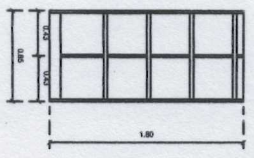
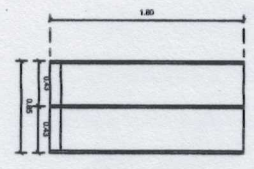
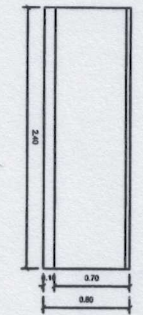
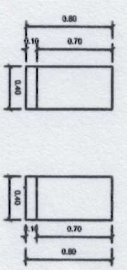
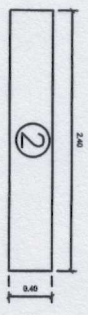
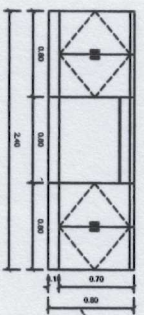
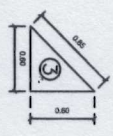
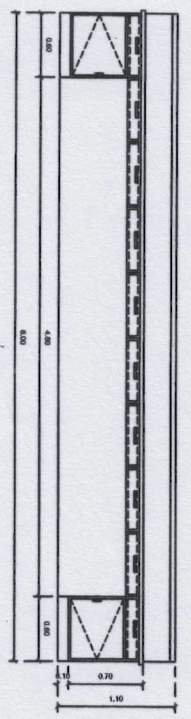
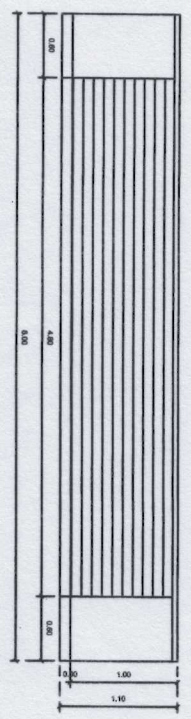
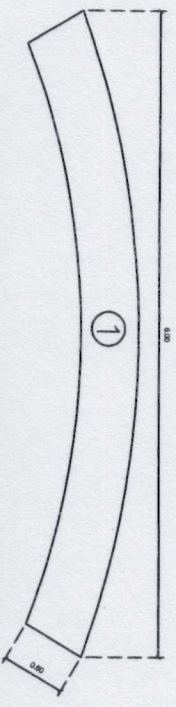

โต๊ะคอมพิวเตอร์พร้อมตู้เก็บเอกสาร
S.M.M. 1:10



ชั้นวางเอกสารกระดาษ
S.M.M. 1:10



เทศบาลเมืองขอนแก่น

โครงการ

คำทศอรรถประธาสัมพันธ์

สำรวจและเขียนแบบ *[Signature]*
 ฐนพต ศักดาบุตร

วิศวกรโยธา *[Signature]*
 ธรรมช

พจนันท์ เวียงนาค *[Signature]*
 ผู้ชำนาญการกองช่าง ธรรมจ

ปลัดเทศบาล *[Signature]*
 ฝีมงออบ

[Signature]
 อนุชิต

[Signature]
 อนุชิต

แบบเลขที่	ขมตบ/๒๕๖๒
แผ่นที่	จำนวนแผ่น
๓	๕
รายการแบบ	
ผู้แก้ไข	

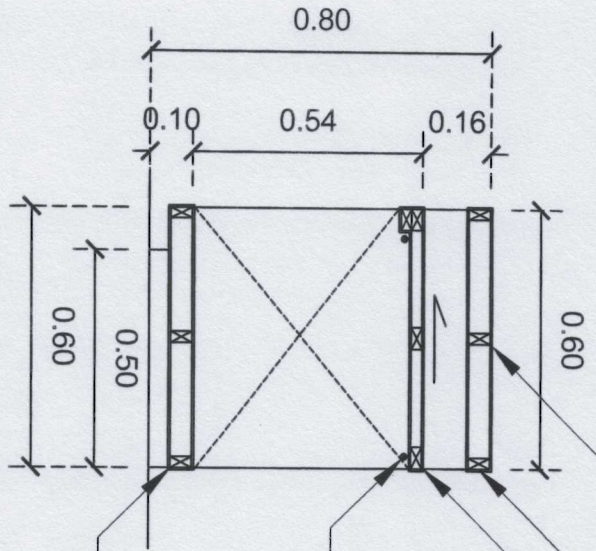

กรุด้วยไม้ขัดปิดผิวด้วยลามีเนตลายไม้ (เลือกแบบภายหลัง)

โครงสร้างไม้เนื้อแข็ง

ลิ้นชักเลื่อนไปตามทิศทางถูกลศร

ติดตั้งอุปกรณ์รางเลื่อนครบชุด

โครงสร้างไม้เนื้อแข็ง

รูปตัดขยายลิ้นชัก(แบบมีฝาปิด)

1 : 50

คำทศอรรถประธาสัมพันธ์

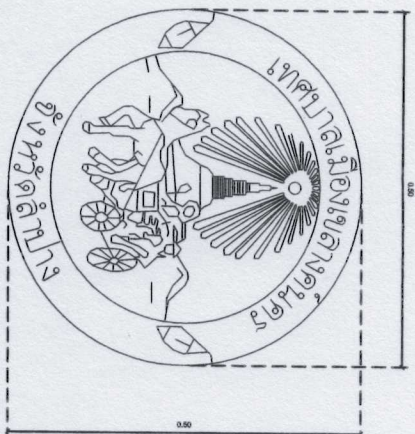

งานประชาสัมพันธ์
Section of Public Relations

ติดต่อ-สอบถาม

- โลโก้เทศบาลเมืองเขลางค์นคร
1. พลาตวูดหนา 10 มม ทาสิไนเงิน
 2. ขนาดโลโก้ เส้นผ่านศูนย์กลาง 0.50 มม
 3. ริงงานพิมพ์สติกเกอร์ เคลือบลามิเนตด้าน
 4. พรอมงานติดตั้งบนผนังนูน หลังคาหน้าตอรัประชาสัมพันธ์

ป้ายอักษร

1. พลาตวูดหนา 5 มม ติด CNC
2. กระจกงาน 2 ชั้น
3. ชั้นล่าง ทำสีน้ำตาล
4. ชั้นบน ทำสีทอง
5. ติดตั้งด้านหน้าคานาเตอร์
6. งานประชาสัมพันธ์ ขนาด 0.16 x 1.00 มม
7. Section of Public Relations ขนาด 0.15 x 0.08 มม

ป้ายอักษร

1. พลาตวูดหนา 5 มม ติด CNC
2. กระจกงาน 2 ชั้น
3. ชั้นล่าง ทำสีน้ำตาล
4. ชั้นบน ทำสีทอง
5. ติดตั้งด้านหน้าคานาเตอร์
6. ติดต่อสอบถาม ขนาด 0.15 x 0.87 มม



เทศบาลเมืองเขลางค์นคร

โครงการ

เก้าอี้ต่อรัประชาสัมพันธ์

ตำรวจและเขียนแบบ
อัฐพล สีตบุตร

วิศวกรโยธา

ตรวจ

พงศ์วิทย์ เมืองธนา

ผู้อำนวยการกองช่าง

ตรวจ

ปลัดเทศบาล

เห็นชอบ

อนุมัติ

อนุมัติ

แบบเลขที่	ก/สงข/ 2562
แผ่นที่	จำนวนแผ่น
4	5

ราชการกำกับ

ผู้แก้ไข

สรุปรายการครุภัณฑ์



หมายเลข	รูป	รายการ	รุ่น / สี / รายละเอียด	จำนวน
①		เก้าอี้ต่อรับประทานอาหาร	Bunit in (เลือกตลาดนิยมราคาแพง) ตำแหน่ง : เก้าอี้ต่อริมผนังห้องนอนไปฟ * ตำแหน่งเก้าอี้ต่อริมผนังมีขนาดต่างกันตามแบบ ตำแหน่ง : TOP ตามแบบตามต่อรอยขีดจำแนกและน้ำ ตำแหน่งสูง : เก้าอี้ต่อรับน้ำหนักและชุดปิดเปิดตัวพรีบีเล็คเตส (ตามแบบ) วัสดุ : โครงสร้างไม้เนื้อแข็งสารเคลือบไม้ชนิดพิเศษผิวเคลือบเงาตามแบบ (ตามแบบ)	1 ชุด
②		โต๊ะคอมพิวเตอร์พร้อมตู้เก็บเอกสาร	Bunit in (เลือกตลาดนิยมราคาแพง) ตำแหน่ง : (ตามแบบ) ตำแหน่ง : TOP ตามแบบตามต่อรอยขีดจำแนกและน้ำ ตำแหน่งสูง : ตู้แบบปิดเปิดตัวพรีบีเล็คเตส (ตามแบบ) วัสดุ : โครงสร้างไม้เนื้อแข็งสารเคลือบไม้ชนิดพิเศษผิวเคลือบเงาตามแบบ (ตามแบบ)	2 ชุด
③		ชั้นวางเอกสารกระดาษ	Bunit in (เลือกตลาดนิยมราคาแพง) ตำแหน่ง : (ตามแบบ) ตำแหน่ง : (ตามแบบ) ตำแหน่งสูง : (ตามแบบ) วัสดุ : โครงสร้างไม้เนื้อแข็งสารเคลือบไม้ชนิดพิเศษผิวเคลือบเงาตามแบบ (ตามแบบ)	1 ชุด

เทศบาลเมืองเขมราฐ	
โครงการ เก้าอี้ต่อรับประทานอาหาร	
วิศวกรโยธา พงษ์สิทธิ์ เริงอินดา ผู้อำนวยราชการกองช่าง ปลัดเทศบาล	ตรวจสอบ ตรวจสอบ ตรวจสอบ ตรวจสอบ
แบบแสดงที่	มีเพียง / 2562
แผ่นที่	จำนวนแผ่น
5	5
รายการแก้ไข	
ผู้แก้ไข	